



净化型 - 全热交换机产品说明书



苏州恒境环保科技有限公司

公司地址：苏州工业园区华云路1号桑田岛科创园1号楼4006室

网址：www.szhengjing.com

服务热线：0512-67242386

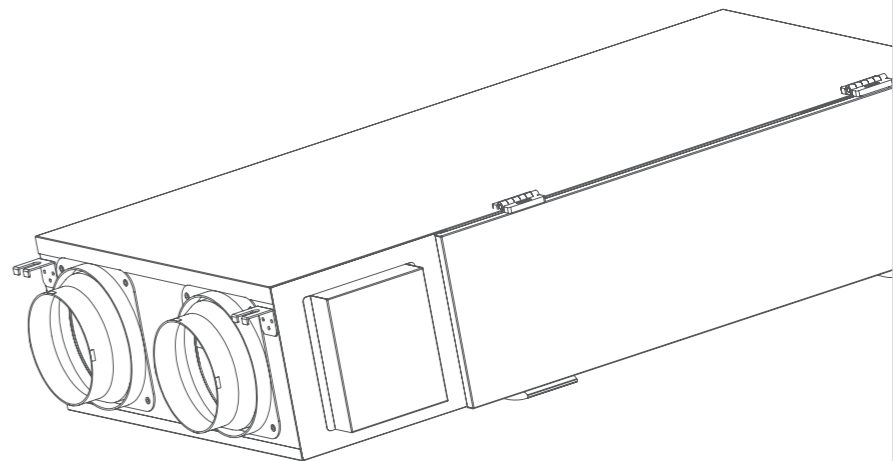

目录

01 目录

02 包装清单

03 参数规格

04 安装环境

06 安装示意

08 接线图

09 维护保养

10 注意事项

11 售后承诺

12 保修卡

包装清单

1.新风主机

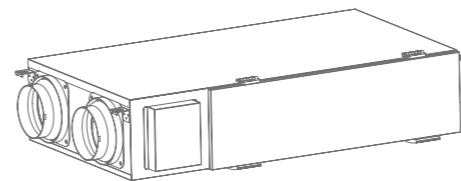

2.配件盒

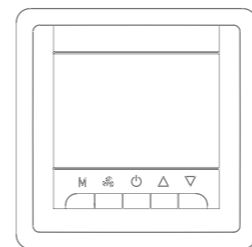

2-1.控制器

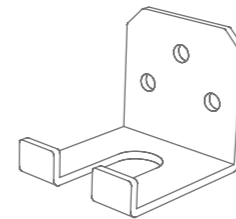

2-2.吊脚

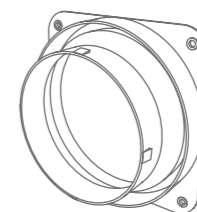

2-3.风口



2-4.合格证书

参数规格

型号	EX25A-A	EX35A-A	EX50A-A	EX80A-A
电压 (V)	220	220	220	220
额定功率 (W)	165	205	280	380
最大风量 (m ³ /H)	250	350	500	800
静压 (Pa)	110	110	100	160
噪音 (A)	32	37	39	42
重量 (KG)	32	39	47	59
机身尺寸 (mm)	1000*565*222	1125*615*256	1175*765*256	1250*935*324
风口大小 (mm)	Φ 150	Φ 150	Φ 150	Φ 200

安装环境

请确认主机或送风、排风格栅没有安装在以下环境：

- 1、湿度大的场所
安装在浴室等湿度大的场所，可能引起触电或产生电器故障
- 2、厨房灯油烟多的场所
热交换芯体或过滤网附着油污后无法使用

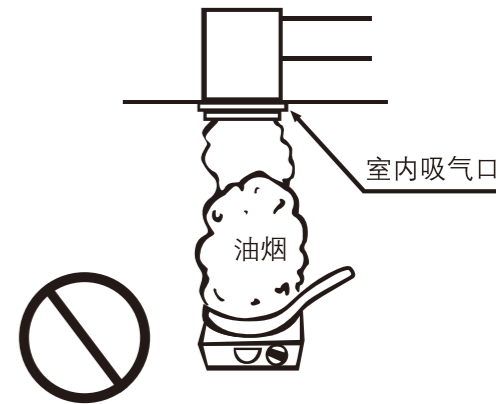
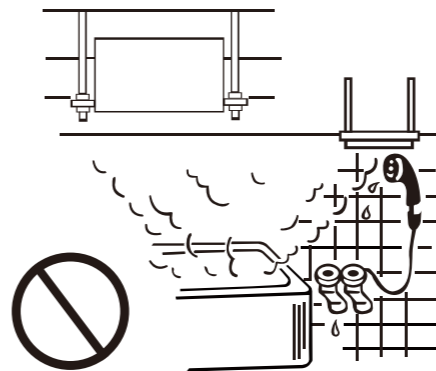

安装环境

3、高温或受热的场所

热交换机组应避免安装在周边温度超过80°C的场所，高温状态下会导致过滤网或者热交换芯体变形，电机也可能因为高温而烧毁。

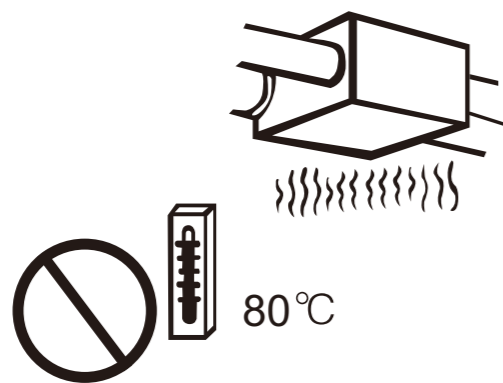

请确定检修口的安装是否便于更换过滤网或热交换芯体,以及设备的检修
请不要安装在机械、化学工厂等易产生酸、碱、有机溶剂、
涂料等有害气体以及含有腐蚀成分的气体、粉尘、油雾的地方。

安装示意

1、整体安装示意图

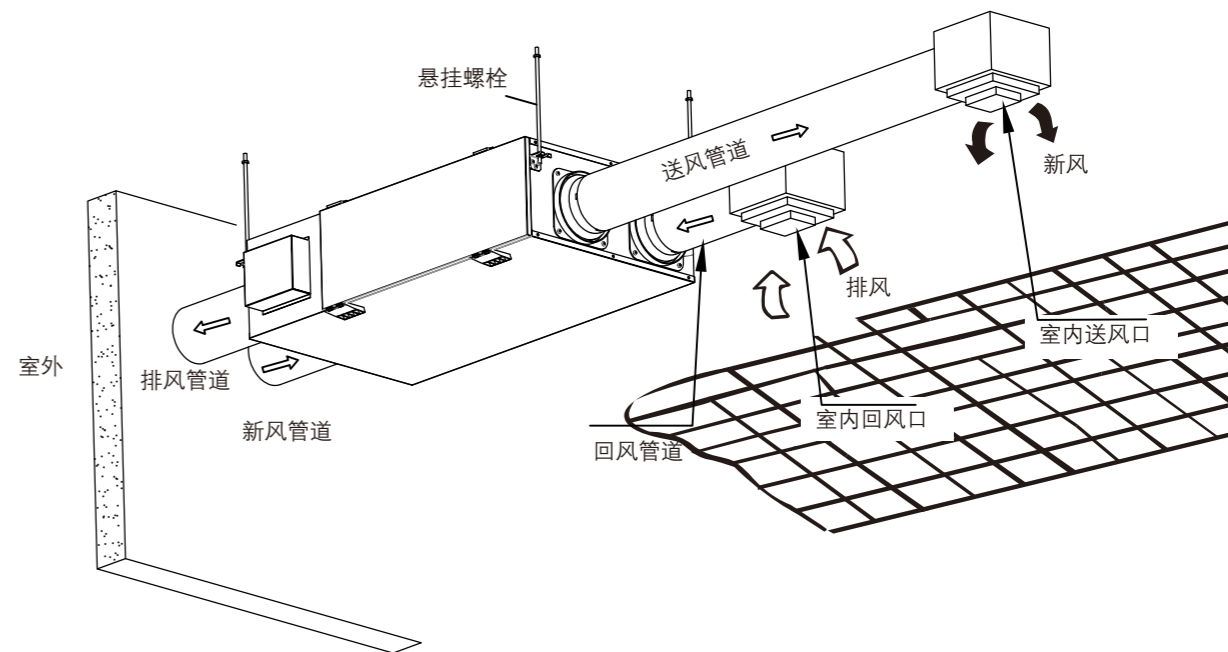

安装时设备盖板与天花板的距离不得小于3cm。

安装示意

2、管道安装示意图

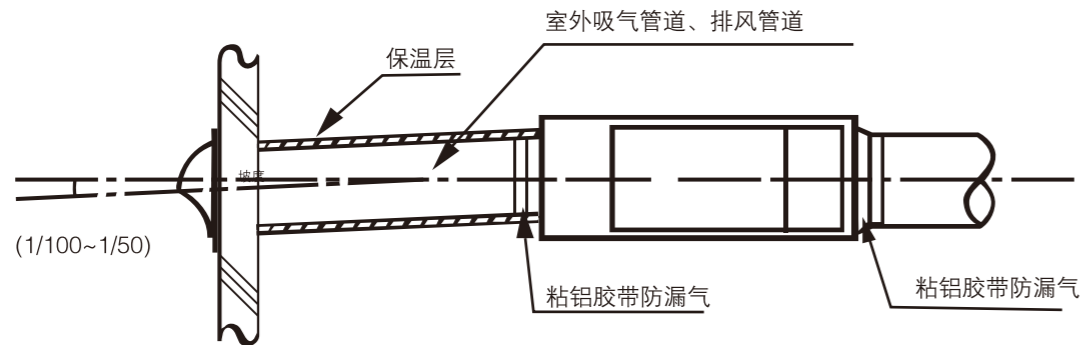

- 在安装管道过程中应避免管道过分弯曲、多次弯曲以及缩小接续管道直径；
- 室外管道在安装时要向下倾斜，防止雨水侵入；
- 为防止凝露，新风机与室外新风口相连的管路，必要时需做绝热层。
- 管道和接口的连接部分要用铝制胶带粘接防止漏气；
- 室内送风口和室内回风口的安装位置要尽可能拉开距离。

接线图

3、电气接线

五位端子接线

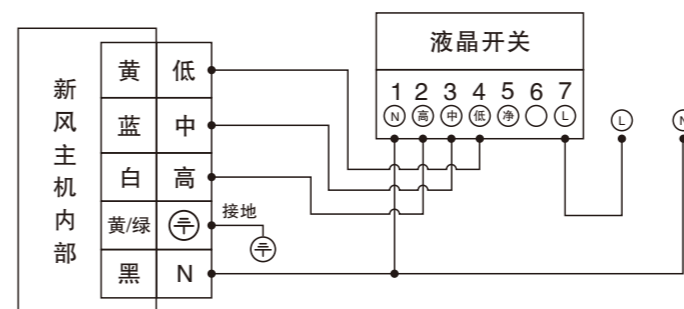

六位端子接线

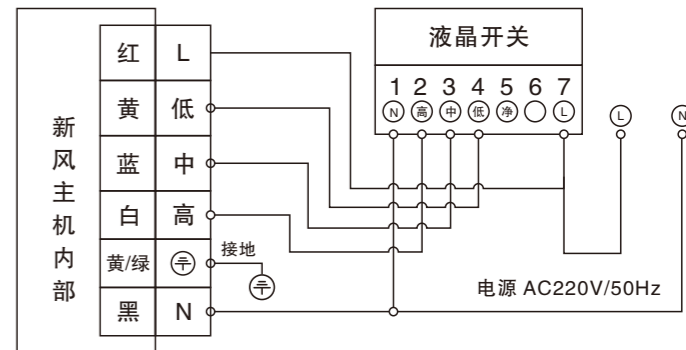

注意事项



- 1、主机5位接线端从下往上或从左往右依次是：零线 地线 高档 中档 低档；
主机6位接线端从下往上或从左往右依次是：零线 地线 高档 中档 低档 火线。
- 2、请严格按照安装接线图进行接线。
- 3、严禁把电源零、火线同时直接接到高、中、低档任意两端，否则电机立马烧坏。

安装注意事项

标志注解

尊敬的用户:

您好!感谢您使用我司新风设备。为了您能更好的阅读本说明书和使用空调,以下是我们对说明书中出现标志符号的解释说明:

-  **警告:**
当安装错误时极有可能引起死亡或重伤等严重事故
-  **禁止:**
有此标志的事项时绝对禁止的行为,否则可能会造成新风系统损害和使用者的人身安全问题。
-  **注意:**
有时也可能会引起严重事故

-  ● 若发现异常现象如着火等气味,请立即切断电源,与销售商联系,寻求处理方法。

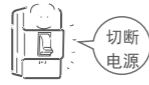

-  ● 需要拆除、移装、修理机组时,请售后服务人员处理。保养修理不当可能导致漏水、触电和火灾。

-  ● 请勿改装机器。
这会引起触电或火灾。

-  ● 请不要自行检查或维修机组。
请委托取得资格证书的维修人员进行检查或维修。在接触电气部件前,请务必切断电源电路。

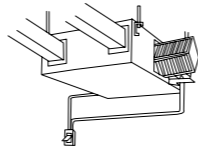

-  ● 请使用空气过滤网如果不使用空气过滤网。换热装置会阻塞,可能会导致性能下降并最终损坏。

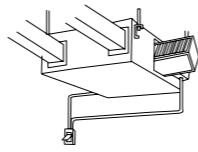



-  ● 务必安装漏电断路器。
必须有效接地。接地线不可接到煤气管道、水管、避雷针或电话接地线上。接地线不良可能导致触电事故。

-  ● 只用正确规格的保险丝。
不要用电线或任何其它材料取代保险丝,否则会造成故障或火灾

-  ● 请勿用湿手对机组进行操作。
否则可能触电。





-  ● 请勿用水来清洗换热装置。
否则可能会引起触电或火灾等事故。

-  ● 在每次维修前,停止运用机组,并务必关掉电源开关。

-  ● 请勿在全热交换器气流下放置燃烧器具。
有可能会引起器具不完全燃烧。

-  ● 只有在关机并切断电源后才可清洁设备,以免造成触电或人身伤害。

-  ● 电器安装后应通电进行漏电检测。

-  ● 请不要突然变换操作状态。这样不仅会导致产品故障,还会造成开关或继电器失效。

-  ● 勿碰触控制器内部部件。
勿打开前板。碰触某些部件会有危险,也会引起机器故障。若要检查、调节内部部件,请联系销售商。

-  ● 新风设备不要安装在可燃性气体易泄漏的地方,以免气体泄漏引起火灾。

-  ● 不可安装在浴室等时期大的地方;
不可安装在厨房灯 油烟多的地方。
根据安装场所的情况,建议安装漏电断路器。

-  ● 不可安装在机械厂或者化工厂等产生酸、碱、有机溶剂、涂料等有害气体或含有腐蚀成分气体的地方。

-  ● 新风吸入管及排风排出管需做保温处理,以防止凝露。进口和管道的连接部分要用铝制胶带包卷粘接,不可漏空气

-  ● 当使用金属管道穿过木质建筑物的金属板或金属网时,要在管道和墙壁之间做绝缘层

-  ● 室内进风口和室内送风口的安装位置要尽量拉开距离。进风口需安装防鸟网或类似装置。

-  ● 请带上手套清洗。
若不戴手套清洗,会引起受伤。

-  ● 若长时间不用机组,请切断电源。
否则灰尘堆积太多的话,会引起机组过热或着火。

-  ● 在气流能直接吹到之处,不得放置动植物。否则会对动植物有不良的影响。

-  ● 机组上面不可放置开口装水的容器;

-  ● 勿使用苯或稀释剂来清洗热交换器外壳。
否则会引起破裂、变色或机器故障。
勿用苯、稀释剂或化学防尘布等擦拭控制器操作面板。
面板会褪色或涂料剥落。如果实在脏的厉害,用浸过稀释过的清洁剂的布,挤干后擦拭面板,并用干布擦干。

-  ● 可燃性气体泄漏时需开窗换气,不可启动机组,否则易引起爆炸等危险

维护和保养（一）

- 维护和保养前必须关掉运转开关，关掉专用断路器；

- 如果长期使用该新风设备，过滤器会被脏物或灰尘堵塞，造成换气效果不良，请根据过滤器、

热交换芯上附着的污垢和灰尘的程度，定期进行清扫，特别是4~5月份，室外有大量飞絮，若附着在

过滤网上，会导致换气效果降低，所以在此段时期，每月要清扫过滤器两次以上；

- 当清扫过滤器和热交换芯子时，请勿使用挥发油和金钢刷；

- 热交换芯子不能直接用水清洗，请用柔软干净的刷子轻轻刷脏的哪一面或用吸尘器吸除灰尘，

不可用水洗主机。

安全使用注意事项

 **警告：** 有此标志的地方时提醒您该项有可能引起人体伤害事故的事项。

 **注意：** 有此标志的地方时提示您该项有可能引起损害事故。

 **禁止：** 有此标志的事项时绝对禁止的行为，否则可能会造成新风系统损害和使用者的人身安全问题。

-  不可用与开放式燃烧器具（如石油取暖炉等）的换气；

-  不可用湿手操作开关，否则易引起触电的危险；

-  不可在主机附近使用可燃性喷雾器，否则易造成火灾等危险；

-  异常时（焦糊味）要停止运转。关掉专用断路器（OFF）；

-  必须按照额定电压使用，否则易引起火灾或触电；

-  对于特殊用途应经过充分的认定；

-  可燃性气体泄露时要开窗换气，不可开动机组，否则易引起爆炸等危险；

-  勿将燃烧器具放置在主机风口直吹风位置；

-  勿将手指或棍棒插入吸气口或排风口；

-  请勿急速重复转换开关，否则易造成误操作引发电器故障；

-  当长时间不使用时，为了安全请将专用断路器关闭；

-  机组上面不可放置开口装水的容器；

-  绝对不可自行改造、分解或修理，操作不当可能会引起触电等危险。

注：为了预防对使用人员和其他人员造成伤害，请务必遵守以上规定。

售后承诺

尊敬的客户：

您好！感谢您使用我公司新风产品，为维护消费者的正当权益，我公司将按照《消费者权益保护法的有关规定》，凡购买我公司产品的用户，自购买之日起将享受我公司的以下保修服务。

一.以下情况享受免费保修

用户自购买之日起七天内包换（滤网除外），壹年整机保修，叁年电机保修。

二.以下情况之一均不在保修范围内

- 1.无质保凭证；
- 2.质保凭证被涂改；
- 3.质保凭证上产品型号或序列号与产品不符合；
- 4.未按产品使用说明书使用、维护、保养而造成的损坏；
- 5.因用户人为引起的产品损坏；
- 6、未经授权擅自拆解、更换产品配件或未在指定维修处维修的；
- 7.仿冒我公司产品。

三、收费标准

- 1.在质保期内属于保修范围内的维修；
- 2.在质保期外或保修范围之外，上门服务费用参照当地服务标准酌情收取；
- 3.如需更换配件，按照本公司客户服务中心统一标价收取。

四.客户保修流程

- 1.您的机器若发生故障或有其他售后问题，可与经销商联系，把您的产品相关信息提供给本公司客服人员，他们将为您提供满意的服务；
- 2.需要将本公司留存联及时邮寄本公司客服中心；
- 3.维修时请出示您的质保卡及发票证件。

保修卡

购买本产品时，请填写此保修卡并妥善保管
维修时请携带此卡及有效发票正本

质保凭证	用户姓名		联系电话		邮政编码	
	用户地址					
	经销商电话			出厂编号		
	购买机型			购买日期		
	购买凭证					
	保修日期	年 月 日至		年 月 日		
	送修日期	故障原因		处理方法		
维修记录	签名： 年 月 日至 年 月 日					
	签名： 年 月 日至 年 月 日					
维修记录	签名： 年 月 日至 年 月 日					
	签名： 年 月 日至 年 月 日					